

vertbaudet

1004247-0907 SA
ISIZE 0/1/2/3
PIVOTANT (KD08)

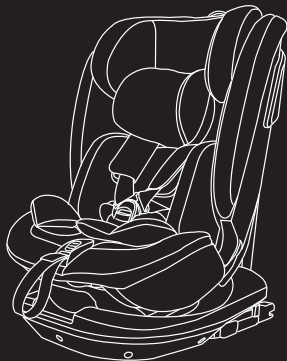

Veuillez lire attentivement ce manuel avant utilisation
Please read this manual carefully before use
Lea detenidamente este manual antes de utilizar el producto
Por favor, leia atentamente este manual antes de qualquer utilização
Bitte lesen Sie diese Anleitung vor Gebrauch sorgfältig durch
Leggere attentamente questo manuale prima dell'uso.
Lees deze handleiding aandachtig door voor gebruik



ECE R129/03

40-150cm

FR

- Félicitations pour votre achat.
- Pour une protection et un confort maximum de votre enfant, il est essentiel que vous lisiez attentivement l'intégralité du manuel et que vous suiviez toutes les instructions.
- Lisez attentivement ces instructions. Une installation incorrecte du système de retenue pour enfant peut blesser gravement l'enfant. En cas d'utilisation incorrecte, le fabricant ne peut être tenu responsable. La sécurité de votre enfant est de votre responsabilité.

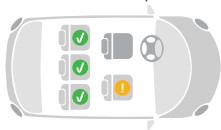

- **ATTENTION !** Ne pas utiliser sur des positions assises où un airbag frontal actif est installé lorsque le système de retenue pour enfant est orienté vers l'arrière.

- Notice

Ceci est un système amélioré de retenue pour enfants de type i-Size. Homologué conformément au Règlement ONU no 129, il est destiné à être utilisé sur des places assises compatibles avec les systèmes de retenue de type i-Size, comme indiqué par le constructeur dans le manuel d' utilisation du véhicule.

En cas de doute, consulter le fabricant ou le revendeur du système amélioré de retenue pour enfants.

- Notice

Ceci est un système amélioré de retenue pour enfants de type siège rehausseur i-Size. Homologué conformément au Règlement ONU no 129, il est destiné à être utilisé principalement sur des places assises compatibles avec les systèmes de retenue de type i-Size, comme indiqué par le constructeur dans le manuel d' utilisation du véhicule.

En cas de doute, consulter le fabricant ou le revendeur du système amélioré de retenue pour enfants.

EN

Congratulations on your purchase.

For the maximum protection and comfort of your child, it is essential that you read through the entire manual carefully and follow all instructions.

Read these instructions carefully. incorrect Installation of the child restraint system may cause the child serious injury. If used incorrectly, the manufacturer cannot be held responsible. Your child's safety is your responsibility.

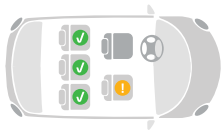

WARNING !

Do not use in seating positions where there is an active frontal airbag installed when child restraint systems rearward facing.

- NOTICE : Regarding i-Size category Enhanced Child Restraint System (40-105cm)

This is an i-Size Enhanced Child Restraint System.

It is approved according to UN Regulation No.129, for use in i-Size compatible vehicle seating positions as indicated by vehicle manufacturers in the vehicle users' manual.

If in doubt, consult either the Enhanced Child Restraint System manufacturer or the retailer.

- NOTICE : Regarding i-Size booster seat category Enhanced Child Restraint System (100-150cm)

This is an i-Size booster seat Enhanced Child Restraint System.

It is approved according to UN Regulation No 129, for use primarily in "i-Size seating positions" as indicated by vehicle manufacturers in the vehicle user's manual.

If in doubt, consult either the Enhanced Child Restraint System manufacturer or the retailer

SP

- Felicitaciones por su compra.
- Para la máxima protección y comodidad de su hijo, es esencial que lea atentamente todo el manual y siga todas las instrucciones.
- Lea atentamente estas instrucciones. La instalación incorrecta del sistema de sujeción para niños puede causar lesiones graves al niño. Si se usa incorrectamente, el fabricante no se hace responsable. La seguridad de su hijo es su responsabilidad.

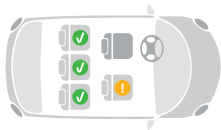

- **ADVERTENCIA !**No lo use en posiciones de asiento donde haya una bolsa de aire frontal activa instalada cuando los sistemas de sujeción para niños estén orientados hacia atrás.
- **Aviso**

Este es un sistema reforzado de retención infantil i-Size. Está homologado conforme al Reglamento n.º 129 de las Naciones Unidas para su uso en plazas de asiento de vehículos compatibles con i-Size, según indiquen los fabricantes de los vehículos en el manual del usuario correspondiente.

En caso de duda, consulte al fabricante o al vendedor del sistema reforzado de retención infantil.

- **Aviso**

Este es un sistema reforzado de retención infantil de asiento elevador i-Size. Está homologado conforme al Reglamento n.º 129 de las Naciones Unidas para su uso principal en «plazas de asiento i-Size», según indiquen los fabricantes de los vehículos en el manual del usuario correspondiente.

En caso de duda, consulte al fabricante o al vendedor del sistema reforzado de retención infantil.

PT

- Parabéns pela sua compra.
- Para a máxima proteção e conforto do seu filho, é essencial que você leia todo o manual com atenção e siga todas as instruções.
- Leia estas instruções com atenção. A instalação incorreta do sistema de retenção para crianças pode causar ferimentos graves à criança. Se usado incorretamente, o fabricante não pode ser responsabilizado. A segurança de seu filho é sua responsabilidade.

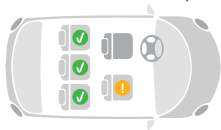

• AVISO ! Não use em lugares sentados onde haja um airbag frontal ativo instalado quando os sistemas de segurança infantil estiverem voltados para trás.

• Aviso

Este é um sistema reforçado de retenção para crianças «i-size». Foi homologado ao abrigo do Regulamento n.º 129 da ONU, para utilização em lugares sentados de veículos compatíveis com «i-size», conforme indicado no manual do utilizador do veículo pelo respetivo fabricante.

Em caso de dúvida, consultar o fabricante ou o vendedor retalhista do sistema reforçado de retenção para crianças.

• Aviso

Este é um sistema reforçado de retenção para crianças com assento elevatório «i-size». Foi homologado ao abrigo do Regulamento n.º 129 da ONU, essencialmente para utilização em lugares sentados «i-size», conforme indicado no manual do utilizador do veículo pelo respetivo fabricante.

Em caso de dúvida, consultar o fabricante ou o vendedor retalhista do sistema reforçado de retenção para crianças.

DE

- Herzlichen Glückwunsch zu Ihrem Kauf.
- Für den maximalen Schutz und Komfort Ihres Kindes ist es wichtig, dass Sie die gesamte Bedienungsanleitung sorgfältig durchlesen und alle Anweisungen befolgen.
- Lesen Sie diese Anweisungen sorgfältig durch. Ein falscher Einbau des Kinderrückhaltesystems kann dem Kind schwere Verletzungen zufügen. Bei falscher Verwendung kann der Hersteller nicht haftbar gemacht werden. Die Sicherheit Ihres Kindes liegt in Ihrer Verantwortung.

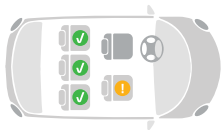

- **WARNUNG!** Nicht in Sitzpositionen verwenden, in denen ein aktiver Frontairbag installiert ist, wenn Kinderrückhaltesysteme nach hinten gerichtet sind.

- Hinweis

Dies ist ein verbessertes Kinderrückhaltesystem der Kategorie „i-Size“. Es ist nach der UN-Regelung Nr. 129 zur Verwendung auf solchen Fahrzeugsitzen genehmigt worden, die gemäß den Angaben des Fahrzeugherstellers im Fahrzeughandbuch für verbesserte Rückhaltesysteme der Kategorie „i-Size“ geeignet sind.

Im Zweifelsfall kann der Hersteller des verbesserten Kinderrückhaltesystems oder der Einzelhändler befragt werden.

- Hinweis

Dies ist ein verbessertes Kinderrückhaltesystem der Kategorie „i-Size“ mit Sitz zum Höhenausgleich. Es ist nach der UN-Regelung Nr. 129 zur Verwendung hauptsächlich auf solchen Fahrzeugsitzen genehmigt worden, die gemäß den Angaben des Fahrzeugherstellers im Fahrzeughandbuch für verbesserte Rückhaltesysteme der Kategorie „i-Size“ geeignet sind.

Im Zweifelsfall kann der Hersteller des verbesserten Kinderrückhaltesystems oder der Einzelhändler befragt werden.

IT

- Congratulazioni per il tuo acquisto.
- Per la massima protezione e comfort del tuo bambino, è essenziale leggere attentamente l'intero manuale e seguire tutte le istruzioni.
- Leggere attentamente queste istruzioni. L'installazione errata del sistema di ritenuta per bambini può causare gravi lesioni al bambino. Se utilizzato in modo errato, il produttore non può essere ritenuto responsabile. La sicurezza del bambino è sotto la tua responsabilità.

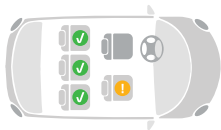

- **AVVERTIMENTO!** Non utilizzare in posti a sedere in cui è installato un airbag frontale attivo quando i sistemi di ritenuta per bambini sono rivolti all'indietro.

- **Avvertenza**

Questo è un dispositivo avanzato di ritenuta i-Size per bambini omologato ai sensi del regolamento ONU n. 129 per l'utilizzo su posti a sedere di veicoli compatibili con il sistema i-Size secondo le indicazioni fornite dal costruttore del veicolo nel manuale d'uso del veicolo.

In caso di dubbi, consultare il fabbricante del dispositivo avanzato di ritenuta per bambini o il rivenditore.

- **Avvertenza**

Questo è un dispositivo avanzato di ritenuta i-Size per bambini con sedile ausiliario omologato ai sensi del regolamento ONU n. 129 per essere utilizzato principalmente su «posti a sedere i-Size» secondo le indicazioni fornite dal costruttore del veicolo nel manuale d'uso del veicolo.

In caso di dubbi, consultare il fabbricante del dispositivo avanzato di ritenuta per bambini o il rivenditore.

NL

- Gefeliciteerd met uw aankoop.
- Voor maximale bescherming en comfort van uw kind is het essentieel dat u de hele handleiding aandachtig doorleest en alle instructies opvolgt.
- Lees deze instructies aandachtig door. onjuiste installatie van het kinderzitje kan het kind ernstig letsel toebrengen. Bij onjuist gebruik kan de fabrikant niet verantwoordelijk worden gehouden. De veiligheid van uw kind is uw verantwoordelijkheid.

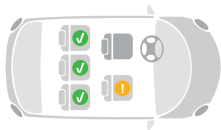

- **WAARSCHUWING!** Niet gebruiken op zitplaatsen waar een actieve frontale airbag is geïnstalleerd wanneer kinderzitjes naar achteren gericht zijn.

- Mededeling

Dit is een beter i-Size-kinderbeveiligingssysteem. Het is goedgekeurd krachtens VN-Reglement nr. 129 voor gebruik op i-Size-compatibele zitplaatsen van een voertuig als aangegeven door de fabrikant van het voertuig in de gebruiksaanwijzing. Raadpleeg bij twijfel de fabrikant van het betere kinderbeveiligingssysteem of de verkoper.

- Mededeling

Dit is een beter kinderbeveiligingssysteem in de vorm van een i-Size-stoelverhoger. Het is goedgekeurd krachtens VN-Reglement nr. 129 voor gebruik op hoofdzakelijk "i-Size-zitplaatsen" als aangegeven door de fabrikant van het voertuig in de gebruiksaanwijzing.

Raadpleeg bij twijfel de fabrikant van het betere kinderbeveiligingssysteem of de verkoper.

FR

Homologation

Avant d'utiliser votre siège enfant, assurez-vous de passer en revue et de vous familiariser avec les caractéristiques et les fonctions du siège enfant en vous référant à ce manuel d'utilisation.

Suivez les instructions à la lettre et conservez-les pour référence future. Le manuel d'instructions peut être rangé dans un emplacement pratique à l'arrière du dossier du siège.

- ECE = Norme européenne pour les équipements de sécurité pour enfants

Le siège enfant a été conçu, testé et homologué conformément aux exigences de la norme européenne relative aux équipements de sécurité pour enfants (ECE R 129/03). Le sceau d'homologation "E" (dans un cercle) et le numéro d'homologation se trouvent sur l'étiquette d'homologation orange (autocollant sur le siège enfant).

Siège enfant KD08 testé et homologué selon ECE R129/03 stature 40 - 105cm limite de masse \leq 18kg et 100 – 150 cm.

DANGER! Cette certification sera invalidée si vous apportez des modifications au siège de sécurité pour enfant. Seul le fabricant est autorisé à apporter des modifications au siège de sécurité pour enfant. Des modifications techniques non autorisées peuvent réduire ou éliminer complètement la fonction de protection du siège.

N'apportez aucune modification technique au siège de sécurité pour enfant.

DANGER! Utilisez le KD08 exclusivement pour sécuriser votre enfant dans votre véhicule. Il n'est en aucun cas adapté à une utilisation comme siège ou jouet à la maison.

EN

APPROVAL

Before using your child seat, ensure to review and familiarize yourself with the features and functions of the child seat by reference to this user manual.

Follow the instructions to the letter and keep them for future reference. The instruction manual can be stowed in a handy location on the rear of the backrest of the seat.

- ECE = European Standard for Child Safety Equipment

The child safety seat has been designed, tested and approved according to the requirements of the European Standard for Child Safety Equipment (ECE R 129/03). The seal of approval "E" (in a circle) and the approval number are located on the orange approval label (sticker on the child safety seat).

KD08 child safety seat tested and approved according to ECE R129 / 03 stature 40 - 105cm mass limit \leq 18kg and 100 - 150 cm.

DANGER! This certification will be invalidated if you make any modifications to the child safety seat. Only the manufacturer is permitted to make modifications to the child safety seat.

Unauthorized

technical changes can cause the protective function of the seat to be reduced or completely eliminated. Do not make any technical changes to the child safety seat.

DANGER! Use the KD08 exclusively for securing your child in your vehicle. It is in no way suitable for use as a seat or toy in the home.

SP

Aprobación

Antes de usar su asiento para niños, asegúrese de revisar y familiarizarse con las características y funciones del asiento para niños consultando este manual del usuario.

Siga las instrucciones al pie de la letra y guárdelas para futuras consultas. el manual de instrucciones se puede guardar en un lugar práctico en la parte trasera del respaldo del asiento.

- ECE = Estándar Europeo para Equipos de Seguridad Infantil

El asiento de seguridad para niños ha sido diseñado, probado y aprobado de acuerdo con los requisitos de la Norma europea para equipos de seguridad para niños (ECE R 129/03). El sello de aprobación "E" (en un círculo) y el número de aprobación se encuentran en la etiqueta de aprobación naranja (pegatina en el asiento de seguridad para niños).

Asiento de seguridad para niños KD08 probado y aprobado según ECE R129 / 03 estatura 40 - 105 cm límite de masa \leq 18 kg y 100 - 150 cm.

¡PELIGRO! Esta certificación quedará invalidada si realiza alguna modificación en el asiento de seguridad para niños. Solo el fabricante está autorizado a realizar modificaciones en el asiento de seguridad para niños. Los cambios técnicos no autorizados pueden hacer que la función protectora del asiento se reduzca o se elimine por completo. No realice ningún cambio técnico en el asiento de seguridad para niños.

¡PELIGRO! Utilice el KD08 exclusivamente para asegurar a su hijo en su vehículo. De ninguna manera es adecuado para su uso como asiento o juguete en el hogar.

PT

Aprovação

Antes de usar sua cadeira infantil, certifique-se de revisar e se familiarizar com os recursos e funções da cadeira infantil consultando este manual do usuário.

Siga as instruções ao pé da letra e guarde-as para referência futura. o manual de instruções pode ser guardado num local acessível na parte traseira do encosto do banco.

- ECE = Norma Europeia para Equipamentos de Segurança Infantil

A cadeira de segurança para crianças foi concebida, testada e aprovada de acordo com os requisitos da Norma Europeia para Equipamentos de Segurança para Crianças (ECE R 129/03). O selo de homologação "E" (em círculo) e o número de homologação encontram-se na etiqueta de homologação laranja (autocolante na cadeira de criança).

Cadeira de segurança infantil KD08 testada e aprovada de acordo com ECE R129 / 03 estatura 40 - 105cm limite de massa ≤ 18kg e 100 - 150 cm.

PERIGO! Esta certificação será invalidada se você fizer alguma modificação no assento de segurança infantil. Somente o fabricante está autorizado a fazer modificações na cadeira de segurança infantil. Alterações técnicas não autorizadas podem fazer com que a função de proteção do assento seja reduzida ou completamente eliminada. Não faça alterações técnicas na cadeira de segurança infantil.

PERIGO! Use o KD08 exclusivamente para proteger seu filho no seu veículo. Não é adequado para uso como assento ou brinquedo em casa.

DE

Die Genehmigung

Bevor Sie Ihren Kindersitz verwenden, stellen Sie sicher, dass Sie sich mit den Merkmalen und Funktionen des Kindersitzes anhand dieser Bedienungsanleitung vertraut gemacht haben.

Befolgen Sie die Anweisungen genau und bewahren Sie sie zum späteren Nachschlagen auf. Die Bedienungsanleitung kann griffbereit auf der Rückseite der Rückenlehne des Sitzes verstaut werden.

- ECE = Europäische Norm für Kindersicherheitsausrüstung

Der Kindersitz wurde gemäß den Anforderungen der Europäischen Norm für Kindersicherheitsausrüstung (ECE R 129/03) konstruiert, geprüft und zugelassen. Das Prüfsiegel „E“ (im Kreis) und die Prüfnummer befinden sich auf der orangen Prüfplakette (Aufkleber auf dem Kindersitz).

KD08 Kindersitz geprüft und zugelassen nach ECE R129/03 Statur 40 - 105cm Massegrenze \leq 18kg und 100 - 150 cm.

ACHTUNG! Diese Zertifizierung erlischt, wenn Sie Änderungen am Kindersitz vornehmen. Änderungen am Kindersitz dürfen nur vom Hersteller vorgenommen werden. Eigenmächtige technische Veränderungen können dazu führen, dass die Schutzfunktion des Sitzes reduziert oder ganz aufgehoben wird. Nehmen Sie keine technischen Veränderungen am Kindersitz vor.

ACHTUNG! Verwenden Sie den KD08 ausschließlich zur Sicherung Ihres Kindes in Ihrem Fahrzeug. Es ist in keiner Weise als Sitzgelegenheit oder Spielzeug im Haushalt geeignet.

Approvazione

Prima di utilizzare il seggiolino per bambini, assicurarsi di rivedere e familiarizzare con le caratteristiche e le funzioni del seggiolino facendo riferimento a questo manuale utente.

Segui le istruzioni alla lettera e conservale per riferimento futuro. Il manuale di istruzioni può essere riposto in una comoda posizione sul retro dello schienale del sedile.

- ECE = Standard europeo per dispositivi di sicurezza per bambiniIl seggiolino per bambini è stato progettato, testato e omologato secondo i requisiti della norma europea per i dispositivi di sicurezza per bambini (ECE R 129/03). Il sigillo di omologazione "E" (in un cerchio) e il numero di omologazione si trovano sull'etichetta di omologazione arancione (adesivo sul seggiolino).

Seggiolino per bambini KD08 testato e omologato secondo ECE R129/03 statura 40 - 105 cm limite di massa ≤ 18 kg e 100 - 150 cm.

PERICOLO! Questa certificazione sarà invalidata se si apportano modifiche al seggiolino per bambini. Solo il produttore può apportare modifiche al seggiolino per bambini. Modifiche tecniche non autorizzate possono ridurre o eliminare completamente la funzione protettiva del sedile. Non apportare modifiche tecniche al seggiolino per bambini.

PERICOLO! Usa il KD08 esclusivamente per mettere in sicurezza il tuo bambino nel tuo veicolo. Non è in alcun modo adatto per l'uso come sedile o giocattolo in casa.

NL

Goedkeuring

Zorg ervoor dat u, voordat u uw kinderzitje gebruikt, de kenmerken en functies van het kinderzitje doorneemt en vertrouwd raakt met deze gebruikershandleiding.

Volg de instructies tot op de letter en bewaar ze voor toekomstig gebruik. de gebruiksaanwijzing kan op een handige plaats aan de achterkant van de rugleuning van de stoel worden opgeborgen.

ECE = Europese norm voor veiligheidsuitrusting voor kinderen

Het kinderzitje is ontworpen, getest en goedgekeurd volgens de vereisten van de Europese norm voor veiligheidsuitrusting voor kinderen (ECE R 129/03). Het keurmerk "E" (in een cirkel) en het goedkeuringsnummer bevinden zich op het oranje goedkeuringslabel (sticker op het kinderzitje).

KD08 kinderzitje getest en goedgekeurd volgens ECE R129 / 03 statuur 40 - 105 cm massalimiet 18 kg en 100 - 150 cm.

GEVAAR! Deze certificering wordt ongeldig als u wijzigingen aanbrengt aan het kinderveiligheidszitje. Alleen de fabrikant mag wijzigingen aan het kinderveiligheidszitje aanbrengen. Door niet-geautoriseerde technische wijzigingen kan de beschermende functie van de stoel worden verminderd of volledig worden opgeheven. Breng geen technische wijzigingen aan het kinderveiligheidszitje aan.

GEVAAR! Gebruik de KD08 uitsluitend om uw kind in uw auto vast te zetten. Het is op geen enkele manier geschikt om als zitje of speelgoed in huis te gebruiken.

FR

*Nous vous conseillons de toujours utiliser votre KD08 avec la fixation ISOFIX lorsque votre véhicule en est équipé.

SÉCURITÉ

Instructions générales KD08

1. Le siège auto est destiné à une utilisation en voiture uniquement.

2. Le siège auto est conçu pour une utilisation intensive d'environ 10 ans.

3. Nous vous conseillons de vérifier régulièrement si les pièces en polystyrène expansé (EPS) ne sont pas endommagées.

ATTENTION: N'utilisez pas le siège en position face à la route avec des enfants mesurant moins de 100 cm.

Maintenez le système de retenue pour enfants à l'écart des liquides corrosifs, des peintures ou des solvants qui pourraient endommager le produit.

KD08 dans la voiture

1. Le système de retenue pour enfant doit être remplacé après un accident, même s'il n'y a aucun signe visible de dommage. Le produit peut présenter des dommages internes invisibles qui pourraient compromettre la sécurité de l'enfant.

2. Faites des pauses régulières lorsque vous voyagez afin que l'enfant puisse sortir du siège et marcher un peu. Il est déconseillé de voyager plus de 2 heures d'affilée sans faire de pause. Ce conseil est très important pour les bébés.

3. Maintenez tendues toutes les sangles servant à attacher le dispositif de retenue au véhicule et réglez les sangles qui servent à retenir l'enfant. De plus, les sangles ne doivent pas être vrillées. Il est important de veiller à ce que les sangles abdominales soient portées aussi bas que possible, pour bien maintenir le bassin.

4. Faites pivoter vers la position de chargement latérale pour incliner le siège. La housse du siège ne doit pas être remplacée par une autre que celle recommandée par le fabricant, car la housse intervient directement dans le comportement du dispositif de retenue.

5. Il est dangereux de modifier ou de compléter le dispositif en quoi que ce soit sans l'agrément de l'autorité chargée de l'homologation de type, ou à ne pas suivre scrupuleusement les instructions concernant l'installation fournies par le fabricant du dispositif de retenue pour enfants.

6. Veillez à ce que les bagages et autres objets susceptibles de causer des blessures à l'occupant du siège en cas de choc soient solidement arrimés.

7. Si le siège n'est pas muni d'une housse de tissu, il doit être tenu à l'abri du rayonnement solaire, pour éviter que l'enfant puisse s'y brûler.

8. Le dispositif de retenue pour enfant ne doit pas être utilisé sans la housse.

9. Les enfants ne doivent pas être laissés sans surveillance dans un dispositif de retenue pour enfants.

Consignes d'entretien

Les parties EPS de l'appui-tête et du dossier ne doivent pas être retirées.

ATTENTION: Les instructions doivent être conservées pour une utilisation future.

Pour une position appropriée dans le véhicule, lisez le manuel du véhicule.

EN

*We recommend you to always use your KD08 with the ISOFIX attachment when your vehicle is equipped with it.

SAFETY

General instructions KD08

1. The car seat is for car use only.
2. The car seat is developed for an intensive use of approximately 10 years.
3. We advise to check the expanded polystyrene (EPS) parts regularly for damages.

WARNING:

Do not use the seat in the forward facing position with children under 100cm in height.

Keep the child restraint system away from corrosive liquids, paints or solvents that could damage the product. KD08 in the car

1. The child restraint system should be replaced after an accident, even if there are no visible signs of damage. The product may have unseen internal damage that could compromise the child's safety.
2. Take regular breaks when traveling so the child can get out of the seat and walk about a bit. It is not advisable to travel for more than 2 hours at a time without taking a break. This advice is very important for babies.
3. The straps should never be twisted. The harness buckle must be fastened correctly and the straps should fit the child snugly.
4. Rotate to side loading position to recline seat. The fabric cover is an essential part of the child restraint system. It must not be replaced by a different cover without prior authorization from the manufacturer.
5. Do not alter the product by adding or removing any accessory or complement.

6. Do not leave unsecured luggage or objects on the parcel shelf in the vehicle, because in the event of an accident they could cause serious injury to the occupants.

7. Cover the seat if it is left in direct sunlight. Plastic and metal surfaces get very hot and could burn. The car seat cover is also likely to fade.

8. The child restraint must not be used without the cover.

9. Do not allow that children are not left in their child restraint system unattended.

Maintenance instructions

The EPS parts of the headrest and backrest may not be removed.

WARNING:

The instructions should be retained for future use.

The user shall also be referred to the vehicle manufacturer's handbook.

SP

*Le recomendamos que utilice siempre su KD08 con la fijación ISOFIX cuando su vehículo esté equipado con ella.

SEGURIDAD

Instrucciones generales KD08

1.El asiento para el automóvil está diseñado solo para uso en el automóvil.

2.El asiento para el automóvil está diseñado para un uso intensivo de aproximadamente 10 años.

3. Recomendamos que revise periódicamente las piezas de poliestireno expandido (EPS) en busca de daños.

ADVERTENCIA: No utilice el asiento en la posición de cara a la marcha con niños de menos de 100 cm de altura.

Mantenga el sistema de retención infantil alejado de líquidos corrosivos, pinturas o disolventes que puedan dañar el producto.

KD08 en el coche

1.El sistema de sujeción para niños debe sustituirse después de un accidente, incluso si no hay signos visibles de daño. el producto puede tener daños internos invisibles que podrían comprometer la seguridad del niño.

2. Tome descansos regulares cuando viaje para que el niño pueda levantarse del asiento y caminar un poco. no se recomienda viajar más de 2 horas seguidas sin tomar un descanso. Este consejo es muy importante para los bebés.

3.Mantenga tensas todas las correas que se usan para sujetar el sistema de sujeción al vehículo y ajuste las correas que se usan para sujetar al niño. Además, las correas no deben estar retorcidas. Es importante asegurarse de que las correas abdominales se lleven lo más bajo posible, para sujetar bien la pelvis.

4. Gire a la posición de carga lateral para reclinar el asiento. No se debe sustituir la funda del asiento por otra distinta a la recomendada por el fabricante, ya que la funda afecta directamente al comportamiento del sistema de retención.

5. Es peligroso modificar o agregar al dispositivo de cualquier manera sin la aprobación de la autoridad de aprobación de tipo, o no seguir estrictamente las instrucciones de instalación proporcionadas por el fabricante del dispositivo de retención infantil.

6. Asegúrese de que el equipaje y otros objetos que puedan causar lesiones al ocupante del asiento en caso de impacto estén bien sujetos.

7. Si el asiento no tiene una funda de tela, debe mantenerse alejado de la luz solar directa para evitar que el niño se quemé.

8. El sistema de sujeción para niños no debe utilizarse sin la funda.

9. No se debe dejar a los niños desatendidos en un asiento de seguridad para niños.

Instrucciones de cuidado

Las piezas de EPS del reposacabezas y del respaldo no deben desmontarse.

PRECAUCIÓN: Las instrucciones deben conservarse para uso futuro.

Para una posición adecuada en el vehículo, lea el manual del vehículo.

PT

*Aconselhamos que utilize sempre o seu KD08 com a fixação ISOFIX quando o seu veículo estiver equipado com a mesma.

SEGURANÇA

Instruções Gerais KD08

1.A cadeira auto destina-se apenas a utilização no automóvel.

2. O assento do carro foi projetado para uso intenso de aproximadamente 10 anos.

3.Recomendamos que você verifique regularmente as peças de poliestireno expandido (EPS) quanto a danos.

AVISO: Não use a cadeira virada para a frente com crianças com menos de 100 cm de altura.

Mantenha o sistema de proteção infantil longe de líquidos corrosivos, tintas ou solventes que possam danificar o produto.

KD08 no carro

1.O sistema de retenção para crianças deve ser substituído após um acidente, mesmo que não haja sinais visíveis de danos. o produto pode apresentar danos internos invisíveis que podem comprometer a segurança da criança.

2. Faça pausas regulares ao viajar para que a criança possa sair do assento e caminhar um pouco. não é recomendado viajar mais de 2 horas seguidas sem fazer uma pausa. este conselho é muito importante para os bebês.

3.Mantenha todos os cintos usados para prender o sistema de retenção ao veículo bem esticados e ajuste os cintos usados para prender a criança. Além disso, as tiras não devem ser torcidas. É importante garantir que as tiras abdominais sejam usadas o mais baixo possível, para segurar bem a pélvis.

4. Gire para a posição de carregamento lateral para reclinar o

assento. A capa do banco não deve ser substituída por outra que não seja a recomendada pelo fabricante, pois a capa afeta diretamente o comportamento do sistema de retenção.

5.É perigoso modificar ou adicionar ao dispositivo de qualquer forma sem a aprovação da autoridade de homologação, ou não seguir estritamente as instruções de instalação fornecidas pelo fabricante do dispositivo.

6. Certifique-se de que a bagagem e outros objetos que possam causar ferimentos ao ocupante do assento em caso de impacto estejam bem presos.

7. Caso a cadeira não possua forro de tecido, deve-se mantê-la afastada da luz direta do sol, para evitar queimaduras na criança.

8.O sistema de retenção infantil não deve ser usado sem a capa.

9. As crianças não devem ser deixadas desacompanhadas em um sistema de retenção infantil.

Instruções de cuidados

As peças EPS do encosto de cabeça e do encosto não devem ser removidas.

CUIDADO: As instruções devem ser guardadas para uso futuro.

Para uma posição adequada no veículo, leia o manual do veículo.

DE

*Wir empfehlen Ihnen, Ihren KD08 immer mit der ISOFIX-Befestigung zu verwenden, wenn Ihr Fahrzeug damit ausgestattet ist.

SICHERHEIT

Allgemeine Anweisungen KD08

1. Der Autositz ist nur für den Gebrauch im Auto vorgesehen.
2. Der Autositz ist für eine intensive Nutzung von ca. 10 Jahren ausgelegt.

3. Wir empfehlen, die Teile aus expandiertem Polystyrol (EPS) regelmäßig auf Beschädigungen zu überprüfen.
WARNUNG: Verwenden Sie den Sitz nicht in vorwärtsgerichteter Position bei Kindern, die kleiner als 100 cm sind.

Halten Sie das Kinderrückhaltesystem von ätzenden Flüssigkeiten, Farben oder Lösungsmitteln fern, die das Produkt beschädigen könnten.

KD08 im Auto

1. Das Kinderrückhaltesystem muss nach einem Unfall ausgetauscht werden, auch wenn keine sichtbaren Schäden vorhanden sind. Das Produkt kann unsichtbare innere Schäden aufweisen, die die Sicherheit des Kindes beeinträchtigen könnten.
2. Machen Sie auf Reisen regelmäßig Pausen, damit das Kind aus dem Sitz steigen und ein wenig herumlaufen kann. Es wird nicht empfohlen, mehr als 2 Stunden hintereinander ohne Pause zu fahren. Dieser Rat ist für Babys sehr wichtig.
3. Halten Sie alle Gurte, die zum Befestigen des Rückhaltesystems am Fahrzeug verwendet werden, straff und passen Sie die Gurte an, mit denen das Kind zurückgehalten wird. Außerdem dürfen die Gurte nicht verdreht werden. Es ist darauf zu achten, dass die

Bauchgurte möglichst tief getragen werden, um das Becken gut zu halten.

4. Schwenken Sie in die seitliche Ladeposition, um den Sitz zurückzulehnen. Der Sitzbezug sollte nicht durch einen anderen als den vom Hersteller empfohlenen ersetzt werden, da der Bezug das Verhalten des Rückhaltesystems direkt beeinflusst.
 5. Es ist gefährlich, das Gerät ohne Genehmigung der Typgenehmigungsbehörde in irgendeiner Weise zu modifizieren oder zu ergänzen oder die Installationsanweisungen des Geräteherstellers nicht genau zu befolgen.
 6. Stellen Sie sicher, dass Gepäck und andere Gegenstände, die den Sitzinsassen bei einem Aufprall verletzen könnten, sicher befestigt sind.
 7. Wenn der Sitz keinen Stoffbezug hat, muss er vor direkter Sonneneinstrahlung geschützt werden, um Verbrennungen des Kindes zu vermeiden.
 8. Das Kinderrückhaltesystem sollte nicht ohne Abdeckung verwendet werden.
 9. Kinder sollten nicht unbeaufsichtigt in einem Kinderrückhaltesystem gelassen werden.
- Pflegehinweise
Die EPS-Teile der Kopfstütze und der Rückenlehne dürfen nicht entfernt werden.
- VORSICHT:** Anweisungen sollten für die zukünftige Verwendung aufbewahrt werden.
Lesen Sie für die richtige Position im Fahrzeug das Fahrzeughandbuch.

IT

*Ti consigliamo di utilizzare sempre il tuo KD08 con il fissaggio ISOFIX quando il tuo veicolo ne è dotato.

SICUREZZA

Istruzioni generali KD08

Il seggiolino auto è destinato esclusivamente all'uso in auto.

2. Il seggiolino auto è progettato per un uso intenso di circa 10 anni.

3. Si consiglia di controllare regolarmente le parti in polistirene espanso (EPS) per verificare che non siano danneggiate.

ATTENZIONE: Non utilizzare il seggiolino in posizione fronte marcia con bambini di altezza inferiore a 100 cm.

Tenere il seggiolino lontano da liquidi, vernici o solventi corrosivi che potrebbero danneggiare il prodotto.

KD08 in macchina

1. Il sistema di ritenuta per bambini deve essere sostituito dopo un incidente, anche se non vi sono segni visibili di danneggiamento. Il prodotto potrebbe presentare danni interni invisibili che potrebbero compromettere l'incolumità del bambino.

2. Fare pause regolari durante il viaggio in modo che il bambino possa alzarsi dal sedile e camminare un po'. Si sconsiglia di viaggiare per più di 2 ore di seguito senza fare una pausa. Questo consiglio è molto importante per i bambini.

3. Tenere tese tutte le cinghie utilizzate per fissare il seggiolino al veicolo e regolare le cinghie utilizzate per trattenere il bambino. Inoltre, le cinghie non devono essere attorcigliate. È importante assicurarsi che le cinghie addominali siano indossate il più in basso possibile, per tenere bene il bacino.

4. Ruotare in posizione di carico laterale per reclinare il sedile. Il

rivestimento del sedile non deve essere sostituito con uno diverso da quello raccomandato dal produttore, in quanto il rivestimento influisce direttamente sul comportamento del sistema di ritenuta.

5. È pericoloso apportare modifiche o integrazioni al dispositivo in qualsiasi modo senza l'approvazione dell'autorità di omologazione o non seguire rigorosamente le istruzioni di installazione fornite dal produttore del dispositivo di ritenuta per bambini.

6. Assicurarsi che i bagagli e altri oggetti che potrebbero causare lesioni all'occupante del sedile in caso di urto siano fissati saldamente.

7. Se il seggiolino non ha un rivestimento in tessuto, deve essere tenuto al riparo dalla luce solare diretta, per evitare che il bambino si ustioni.

8. Il sistema di ritenuta per bambini non deve essere utilizzato senza la fodera.

9. I bambini non devono essere lasciati incustoditi in un sistema di ritenuta per bambini.

Istruzioni per la cura

Le parti in EPS del poggiatesta e dello schienale non devono essere rimosse.

ATTENZIONE: Conservare le istruzioni per un uso futuro.

Per una posizione corretta all'interno del veicolo, leggere il manuale del veicolo.

NL

*Wij adviseren u om uw

KD08 altijd te gebruiken met de ISOFIX-bevestiging wanneer uw voertuig hiermee is uitgerust.

VEILIGHEID

Algemene instructies KD08

Het autostoeltje is alleen bedoeld voor gebruik in de auto.

2. Het autostoeltje is ontworpen voor intensief gebruik van ongeveer 10 jaar.

3. We raden aan om de onderdelen van geëxpandeerd polystyreen (EPS) regelmatig te controleren op beschadigingen.

WAARSCHUWING: Gebruik het zitje niet in de voorwaarts gerichte positie bij kinderen die kleiner zijn dan 100 cm.

Houd het kinderzitje uit de buurt van bijtende vloeistoffen, verf of oplosmiddelen die het product kunnen beschadigen.

KD08 in de auto

1. Het kinderzitje moet na een ongeval worden vervangen, ook als er geen zichtbare tekenen van schade zijn. Het product kan onzichtbare interne schade hebben die de veiligheid van het kind in gevaar kan brengen.

2. Neem regelmatig pauzes tijdens het reizen, zodat het kind uit de stoel kan komen en een beetje kan rondlopen. Het wordt niet aanbevolen om meer dan 2 uur achter elkaar te reizen zonder pauze te nemen. Dit advies is erg belangrijk voor baby's.

3. Houd alle riemen die worden gebruikt om het kinderzitje aan het voertuig te bevestigen, strak en stel de riemen af die worden gebruikt om het kind vast te zetten. Bovendien mogen de banden niet gedraaid zijn. Het is belangrijk om de buikbanden zo laag mogelijk te dragen om het bekken goed vast te houden.

4. Draai naar de zijdelingse laadpositie om de stoel achterover te leunen. De stoelbekleding mag niet worden vervangen door een andere dan de door de fabrikant aanbevolen bekleding, aangezien de bekleding rechtstreeks van invloed is op het gedrag van het bevestigingssysteem.

5. Het is gevaarlijk om het apparaat op enigerlei wijze te wijzigen of aan te vullen zonder de goedkeuring van de typegoedkeuringsinstantie, of het niet strikt opvolgen van de installatie-instructies van de fabrikant van het apparaat.

6. Zorg ervoor dat bagage en andere voorwerpen die bij een botsing de inzittende van de stoel kunnen verwonden, stevig zijn vastgezet.

7. Als de stoel geen stoffen bekleding heeft, moet deze uit de buurt van direct zonlicht worden gehouden om te voorkomen dat het kind zich verbrandt.

8. Het kinderzitje mag niet worden gebruikt zonder de hoes.

9. Kinderen mogen niet zonder toezicht in een kinderzitje worden achtergelaten.

Onderhoudsinstructies

De EPS-delen van de hoofdsteun en de rugleuning mogen niet worden verwijderd.

LET OP: Instructies moeten worden bewaard voor toekomstig gebruik.

Lees de handleiding van het voertuig voor een juiste positie in het voertuig.

Index

		23		
			40-105 CM	37
	+		100-150 CM	42
			100-150 CM	46
				47

FR

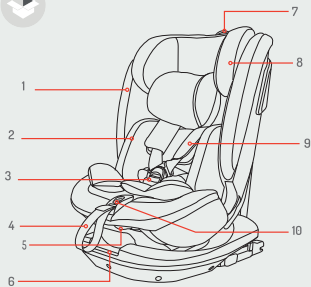

Manuel d' instruction

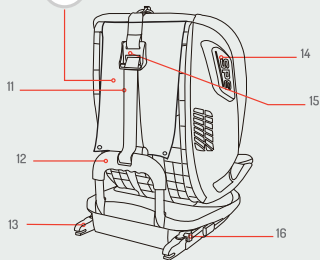

- | | | | |
|-----------------------------------|-----------------------------------|------------------------------------|-------------------------------------|
| 1. Housse principale | 6. Système de | 9. Sangle d' épaule | 14. Système SPS |
| 2. réducteur pour bébé (40-75 cm) | verrouillage/déverrouillage de la | 10. Ajusteur de longueur de sangle | 15. Ajusteur de longueur d'attache |
| 3. Harnais | rotation | 11. Sangle d'attache supérieure | supérieure |
| 4. Sangle du harnais | 7. Ajusteur d'appui-tête | 12. Barre de rebond | 16. Bouton de déverrouillage ISOFIX |
| 5. Poignée d'inclinaison | 8. Appui-tête | 13. Fixation ISOFIX | |

EN

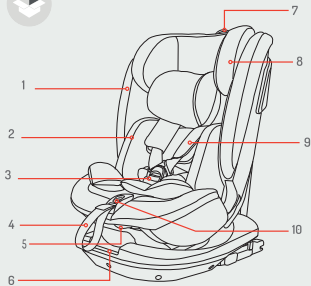

Instruction Manual

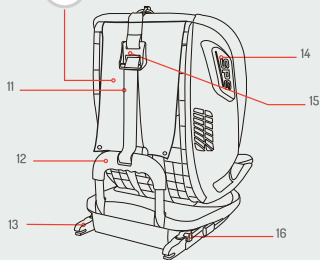

1. Main cover

5. Recline handle

9. Shoulder Pad

13. Isofix attachment

2. Infant pillow
(40-75cm)

6. Rotation lock/unlock system

10. Webbing Length adjuster

14. SPS system

3. Harness

8. Head cover

11. Top tether webbing

15. Top tether length adjuster

4. Harness webbing

12. Rebound bar

16. Isofix release button

SP

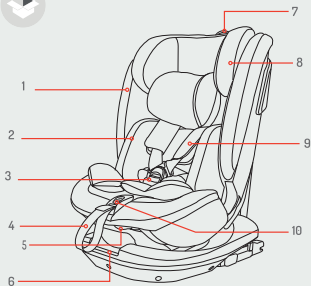

Manual de instrucciones

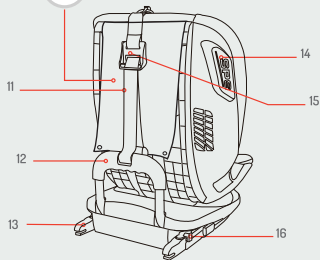

1. Cubierta principal

2. Almohada para bebé (40-75 cm)

3. Arnés

4. Correa del arnés

5. Mango de inclinación

6. Sistema de bloqueo/desbloqueo de rotación

7. Ajustador del reposacabezas

8. Sombrero

9. Hombreira

10. Ajustador de longitud de la correa

11. Correa de sujeción superior

12. Barra de rebote

13. Accesorio ISOFIX

14. Sistema SPS

15. Ajustador de longitud de correa superior

16. Botón de liberación ISOFIX

PT

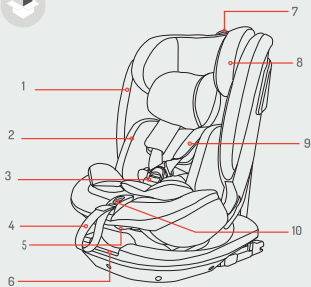

Manual de instruções

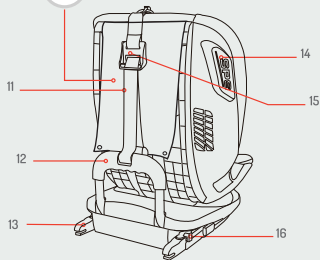

1. Tampa principal

2. Almofada de bebê (40-75cm)

3. Arnês

4. Alça de arnês

5. Punho de inclinação

6. Sistema de

bloqueio/desbloqueio de rotação

7. Ajustador do encosto de

cabeça

8. Capacete

9. Almofada de Ombro

10. Regulador de comprimento da alça

11. Cinta de amarração superior

12. Barra de rebote

13. Anexo ISOFIX

14. Sistema SPS

15. Ajustador de comprimento do

tirante superior

16. Botão de liberação ISOFIX

DE

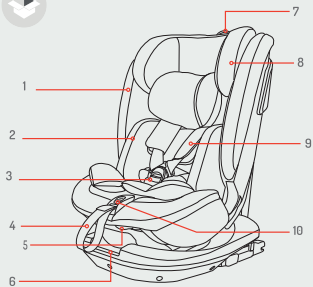

1. Hauptabdeckung

2. Babykissen (40-75 cm)

3. Geschirr

4. Gurtband

5. Kippgriff

6. System zum

Sperren/Entsperren der Rotation

7. Kopfstützenverstellung

8. Kopfbedeckung

9. Schulterpolster

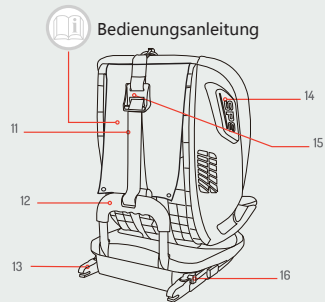

Bedienungsanleitung

10. Gurtlängenversteller

11. Oberer Haltegurt

12. Rückprallstange

13. ISOFIX-Befestigung

14. SPS-System

15. Oberer Haltegurt-Längenversteller

16. ISOFIX-Entriegelungstaste

IT

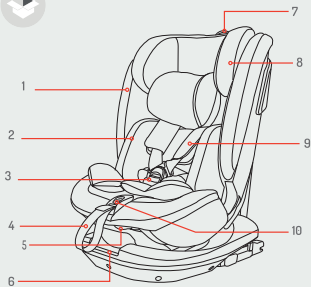

manuale di istruzioni

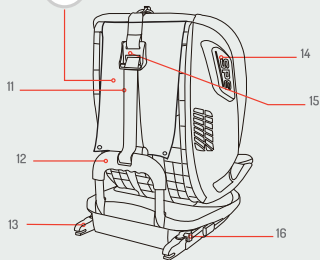

1. Copertura principale

2. Cuscino per bambini (40-75 cm)

3. Imbracatura

4. Cinghia per imbracatura

5. Maniglia di inclinazione

6. Sistema di blocco/sblocco

rotazione

7. Regolatore del poggiatesta

8. Copricapo

9. Spallina

10. Regolatore di lunghezza della cinghia

11. Cinghia di fissaggio superiore

12. Barra di rimbalzo

13. Attacco ISOFIX

14. Sistema SPS

15. Regolatore di lunghezza
del top tether

16. Pulsante di rilascio ISOFIX

NL

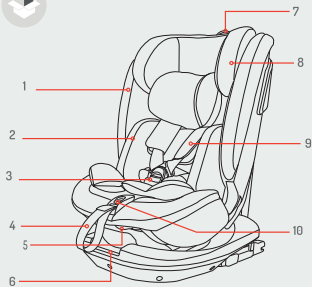

handleiding

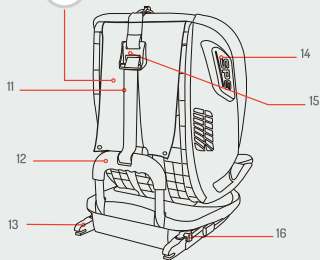

1. Hoofddekseel:

2. Babykussen (40-75cm)

3. Harnas

4. Harnasriem

5. Kantelhendel

6. Rotatievergrendeling /
ontgrendelingsysteem

7. Hoofdsteunversteller

8. Hoofddekseels

9. Schoudevulling

10. Bandlengteversteller

11. Top tether-riem

12. Rebound-balk

13. ISOFIX-bevestiging

14. SPS-systeem

15. Top tether-lengteafsteller

16. ISOFIX-ontgrendelingsknop

FR

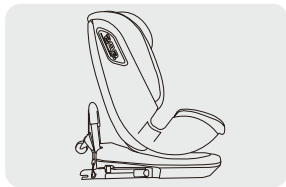

Trouvez la poignée d'inclinaison qui se trouve sous la coque du siège.
Tirez-la, vous pouvez ajuster la position de l'angle du dossier.
4 positions pour (40-105 cm), seule la position verticale s'applique à (100 150 cm)

EN

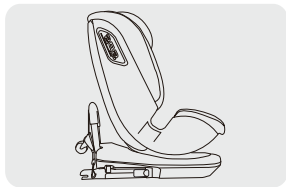

Find the recline handle which is under the seat shell.
Pull it, can adjust the backrest angle position.
4positions for (40-105cm) ,Only upright position apply to (100-150cm)

SP



Busque la manija de reclinación que se encuentra debajo del armazón del asiento.
Tire de él, puede ajustar la posición del ángulo del respaldo.
4 posiciones para (40-105 cm), solo la posición vertical se aplica a (100 150 cm)

PT

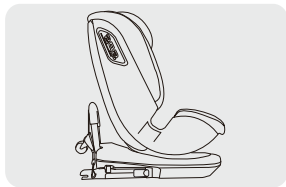

Encontre a alça de reclinación que está sob a concha do assento.
Puxe-o, pode ajustar a posição do ângulo do encosto.
4 posições para (40-105cm), apenas a posição vertical se aplica a (100 150cm)

DE

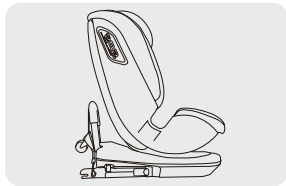

Finden Sie den Neigungsgriff, der sich unter der Sitzschale befindet.
Ziehen Sie es, können Sie die Winkelposition der Rückenlehne einstellen.
4 Positionen für (40-105 cm), nur aufrechte Position gelten für (100 150 cm)

IT

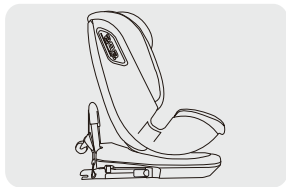

Trova la maniglia di reclinazione che si trova sotto la scocca del sedile.
Tiralo, puoi regolare la posizione dell'angolo dello schienale.
4 posizioni per (40-105 cm), solo la posizione verticale si applica a (100 150 cm)

NL

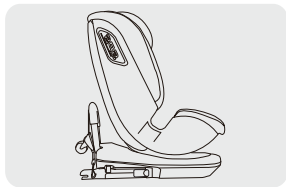

Zoek de verstelbare handgreep die zich onder de zitschaal bevindt.
Trek eraan, kan de hoekpositie van de rugleuning aanpassen.
4 posities voor (40-105cm), alleen rechtopstaande positie van toepassing op (100 150cm)



40-105 CM

≤ 18 kg

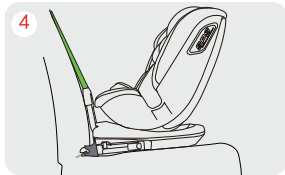
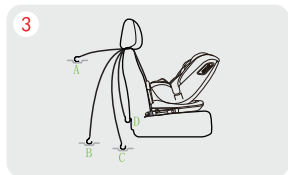
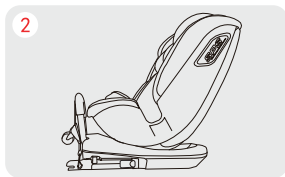
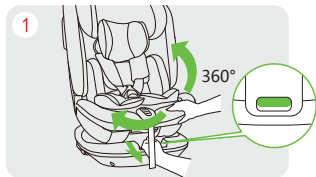

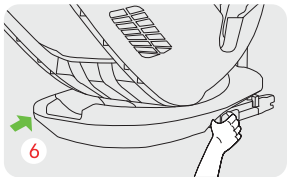
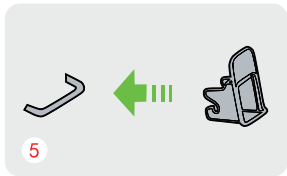

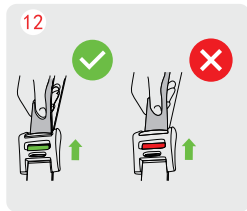
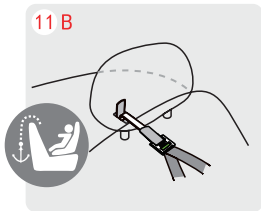
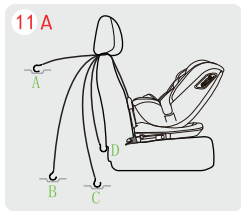
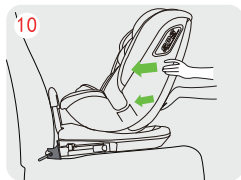
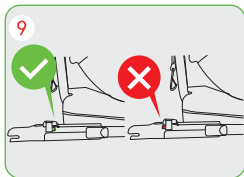
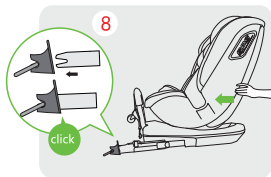

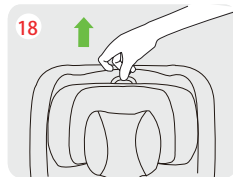
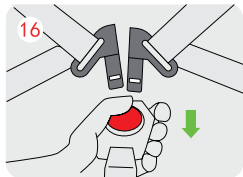
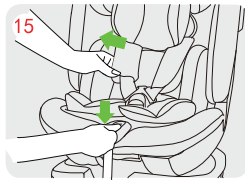
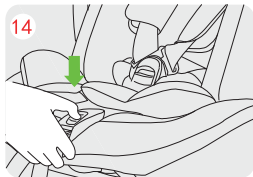

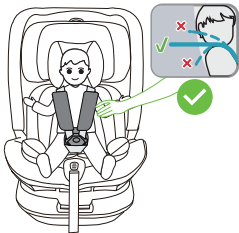
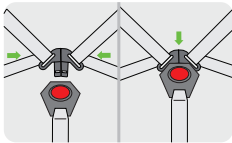
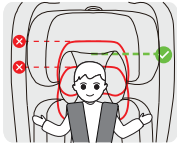

FR
Doit utiliser le coussin réducteur lorsque la taille des enfants est inférieure à 75 cm.

EN
Must use the reducer cushion when the children's height is less than 75 cm

SP
Se debe utilizar el cojín reductor cuando la altura del niño sea inferior a 75 cm

PT
Deve usar a almofada redutora quando a altura das crianças for inferior a 75 cm

DE
Das Reduzierkissen muss verwendet werden, wenn die Größe des Kindes weniger als 75 cm beträgt

IT
Deve utilizzare il cuscino riduttore quando l'altezza del bambino è inferiore a 75 cm

NL
Moet het verkleinkussen gebruiken als de lengte van de kinderen minder is dan 75 cm

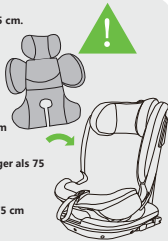



100-150 CM

≤ 36KG

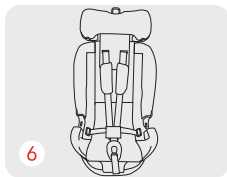
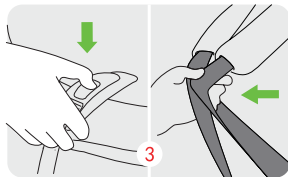
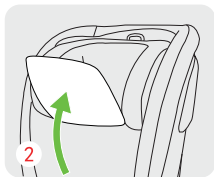
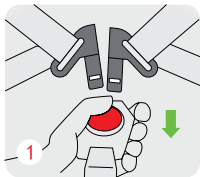

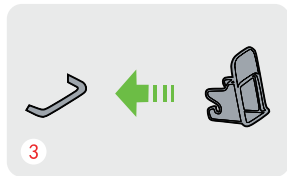
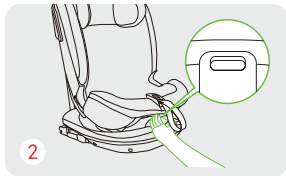
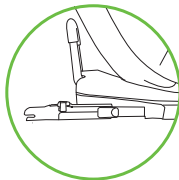
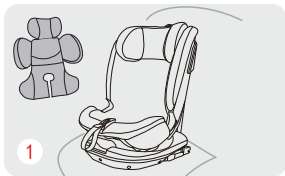

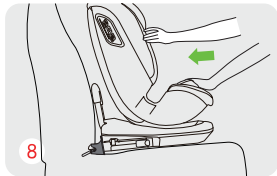
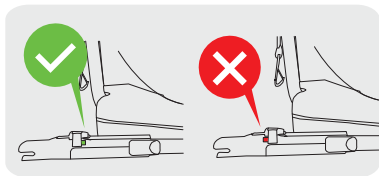
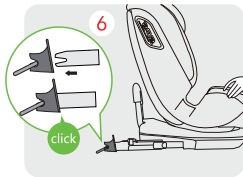
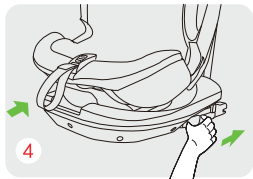

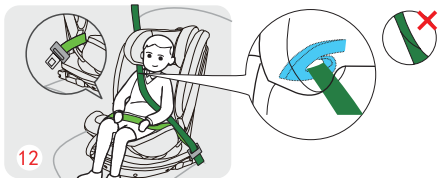
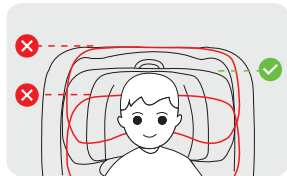
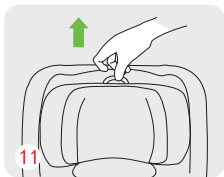



100-150 CM

≤ 36KG

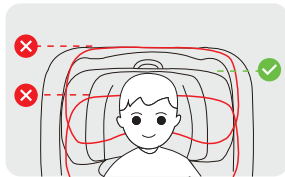
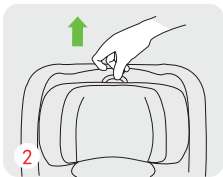



FR
SOIN ET ENTRETIEN

EN
CARE AND
MAINTENANCE

SP
CUIDADO Y
MANTENIMIENTO

PT
CUIDADO E
MANUTENÇÃO

DE
PFLEGE UND
WARTUNG

IT
CURA E
MANUTENZIONE

NL
VERZORGING EN
ONDERHOUD

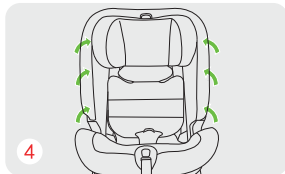
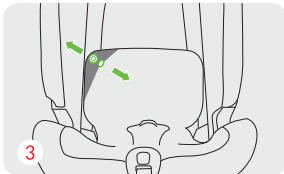
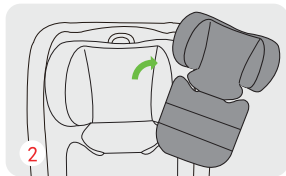
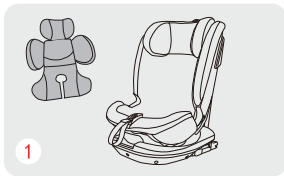

SOIN ET ENTRETIEN

Nettoyage

Nettoyez les pièces en plastique, les sangles du harnais, la boucle et le matériau antidérapant des épaulettes avec un chiffon humide.

N'utilisez pas de produits de nettoyage agressifs. N'utilisez jamais d'agents de nettoyage ou de blanchiment chimiques.

Housse

Enlevez complètement les housses pour les laver.

Lavez les pièces en plastique avec de l'eau tiède et du savon. N'utilisez pas de produits de nettoyage agressifs.

- Attention : Les housses font partie intégrante du siège enfant : le siège ne doit pas être utilisé sans les housses. Les housses ne doivent être remplacées que par des housses de rechange fabriquées par le fabricant.

EN

CARE AND MAINTENANCE

Cleaning

Clean plastic parts, the harness straps, the buckle and the anti-slip material of the shoulder pads with a wet cloth.

Do not use harsh cleaning agents. Never use chemical cleaning or bleaching agents.

Cover

Take the covers off completely to wash them. Follow the washing instructions reported on the label attached to the fabric.

Wash plastic parts using warm water and soap.

Do not use aggressive cleaning agents.

- **Warning:** The covers are an integral part of the child seat: the seat must not be used without the covers. The covers must only be replaced with manufactures replacement covers.

CUIDADO Y MANTENIMIENTO

Limpieza

Limpie las piezas de plástico, las correas del arnés, la hebilla y el material antideslizante de las hombreras con un paño húmedo. No utilice agentes de limpieza agresivos. Nunca use agentes químicos de limpieza o blanqueadores.

Cubrir

Retira las fundas por completo para lavarlas. Lave las piezas de plástico con agua tibia y jabón. No utilice productos de limpieza agresivos.

- Advertencia: Las fundas son parte integrante del asiento para niños: la silla no debe utilizarse sin las fundas. Las cubiertas solo deben reemplazarse con cubiertas de repuesto del fabricante.

PT

CUIDADO E MANUTENÇÃO

Limpeza

Limpe as peças plásticas, as tiras do arnês, a fivela e o material antiderrapante das ombreiras com um pano úmido. Não use agentes de limpeza agressivos. Nunca use produtos químicos de limpeza ou agente

Cobrir

Retire as cobertas completamente para lavá-las. Lave as peças de plástico com água morna e sabão. Não use agentes de limpeza agressivos ou branqueadores.

- Atenção: As capas são parte integrante da cadeira de criança: a cadeira não deve ser utilizada sem as capas. As tampas só devem ser substituídas por tampas de reposição do fabricante.

DE

PFLEGE UND WARTUNG

Reinigung

Reinigen Sie Kunststoffteile, die Gurtbänder, die Schnalle und das rutschfeste Material der Schulterpolster mit einem feuchten Tuch. Verwenden Sie keine scharfen Reinigungsmittel. Verwenden Sie nie

Abdeckung

Nehmen Sie die Bezüge vollständig ab, um sie zu waschen. Kunststoffteile mit warmem Wasser und Seife waschen. Verwenden Sie keine aggressiven Reinigungsmittel, als chemische Reinigungs- oder Bleichmittel.

- **Warnung:** Die Bezüge sind fester Bestandteil des Kindersitzes: Der Sitz darf nicht ohne die Bezüge verwendet werden. Die Abdeckungen dürfen nur durch Ersatzabdeckungen des Herstellers ersetzt werden.

CURA E MANUTENZION

Pulizia

Pulire le parti in plastica, le cinghie dell'imbracatura, la fibbia e il materiale antiscivolo degli spallacci con un panno umido. Non utilizzare detergenti aggressivi. Non utilizzare mai detergenti chimici o agenti sbiancanti.

Copertine

Sfoderare completamente le fodere per lavarle. Seguire le istruzioni di lavaggio riportate sull'etichetta attaccata al tessuto. Lavare le parti in plastica con acqua tiepida e sapone. Non utilizzare detergenti aggressivi.

- **Attenzione:** Le fodere sono parte integrante del seggiolino: il seggiolino non deve essere utilizzato senza le fodere. Le coperture devono essere sostituite solo con coperture di ricambio del produttore.

VERZORGING EN ONDERHOUD

Schoonmaak

Maak de kunststof onderdelen, de harnasriemen, de gesp en het antislipmateriaal van de schoudevullingen schoon met een natte doek. Gebruik geen agressieve schoonmaakmiddelen. Gebruik nooit chemische reinigingsmiddelen of bleekmiddelen.

Covers

Haal de hoezen er helemaal af om ze te wassen. Volg de wasinstructies op het etiket op de stof. Was kunststof onderdelen met warm water en zeep. Gebruik geen agressieve schoonmaakmiddelen.

- Waarschuwing: De hoezen maken integraal deel uit van het kinderzitje: het zitje mag niet worden gebruikt zonder de hoezen. De hoezen mogen alleen worden vervangen door vervangende hoezen van de fabrikant.

VERTBAUDET SAS

216 RUE WINOC CHOCQUEEL

59200 TOURCOING FRANCE

Ningbo Kidsland Manufacturing Co.,Ltd.

N0.15,East of Yonglin Line

Shangtian Industrial Zone, Fenghua District

Ningbo,Zhejiang 315000

China (PRC)